

VSL永久アンカーテント用部材

アンボンドチューブタイプ (E5-4SP・#60)

ヘッドキャップ S=1/4
(樹脂タイプ) (L, S) (E5-4タイプ)

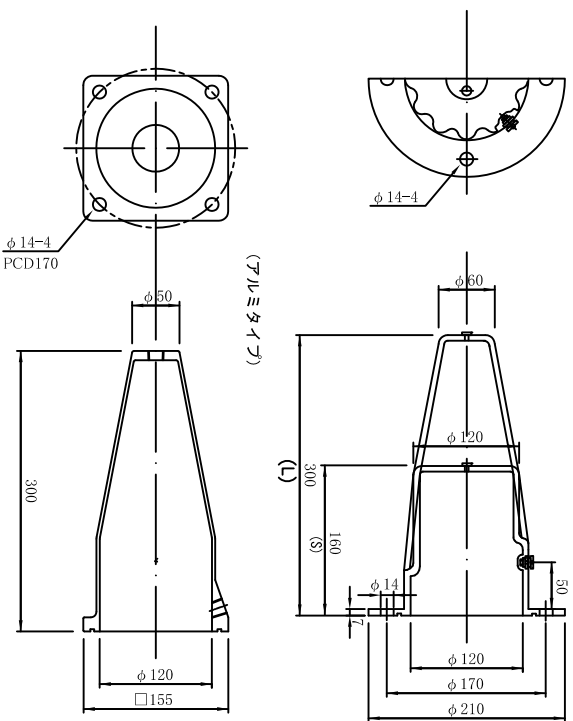

くさび S=1/1
(φ12.7mm用)

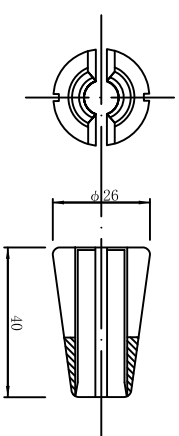

アンカーヘッド S=1/2
(E5-4タイプ)

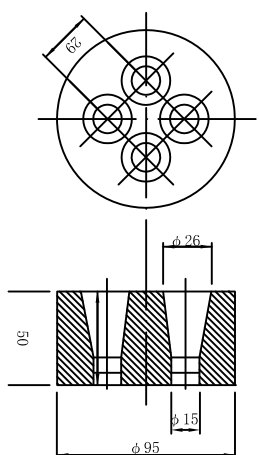

ジョイントプレート S=1/2
(E5-4タイプ)

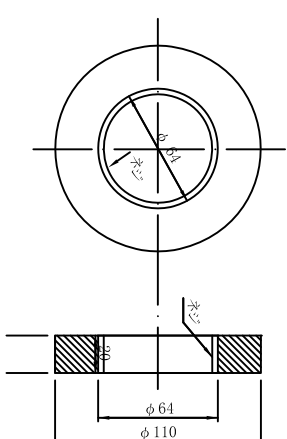

支圧板 S=1/5
(溶融亜鉛メッキ) (E5-4タイプ)
コンクリート強度 $\sigma_{cp}=20\text{N}/\text{mm}^2$
(15N/ mm^2)

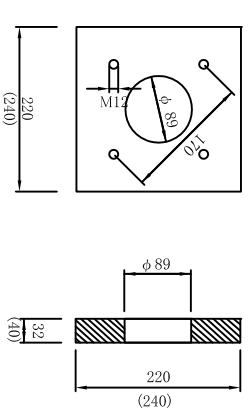

ジョイントコネクタ S=1/2
(E5-4 SPタイプ)

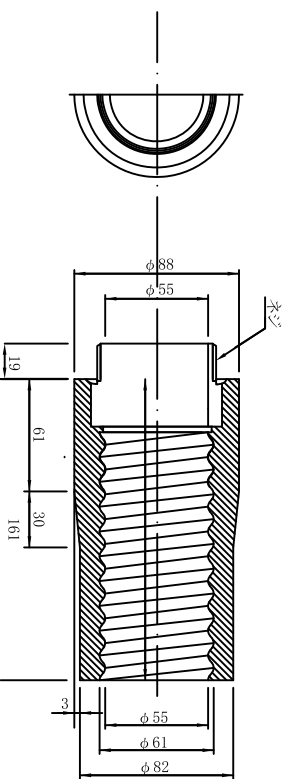

コルゲートスズ S=1/2
#60

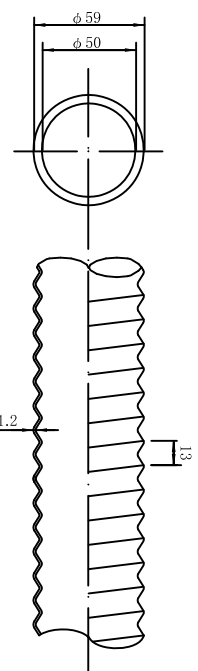

ジョイントスリーブ S=1/2
#60

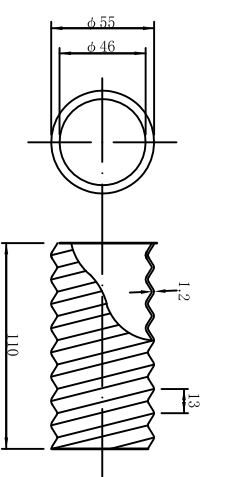

エンドキャップ S=1/2
#60

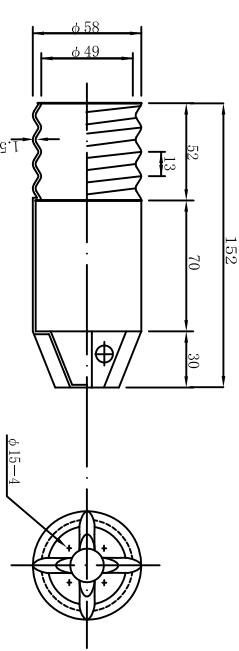

スプーサー S=1/1
#60

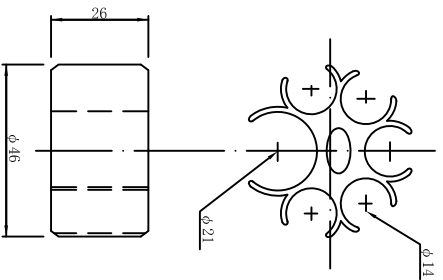

結束バンド S=1/1
(タイプ)

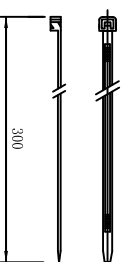

シールドディスク (止水用) S=1/2
#60

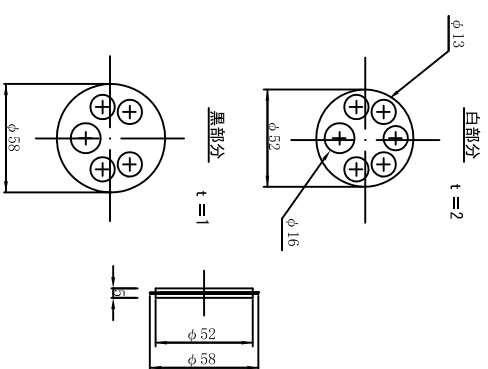

注入パイプ S=1/1

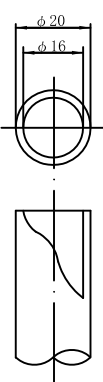

スリーパルク S=1/5
スリーブ

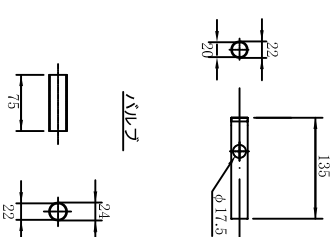

アンボンドチューブ S=1/1

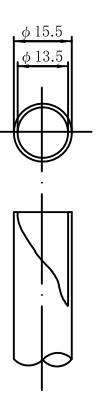

※A3用カラムでは、種別がVJタイプ(A1)のL2に変更します。
ヘッドキャップ プルミタイプ追加

2012.02.20