

VSL永久アンカーテンドン用部材

アンボンドチューブタイプ (E5-10WP・#95)

ヘッドキャップ S=1/4
(樹脂タイプ) (L, S) (E5-12タイプ)

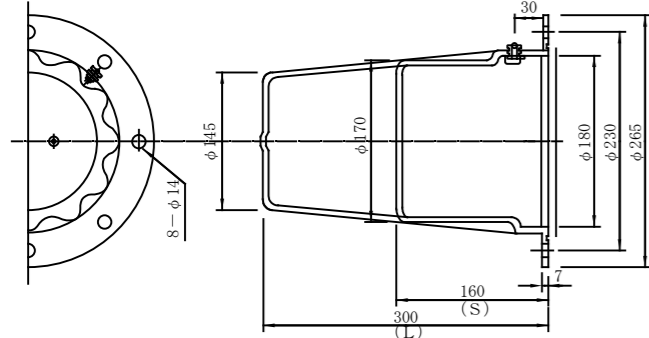

(アルミタイプ)

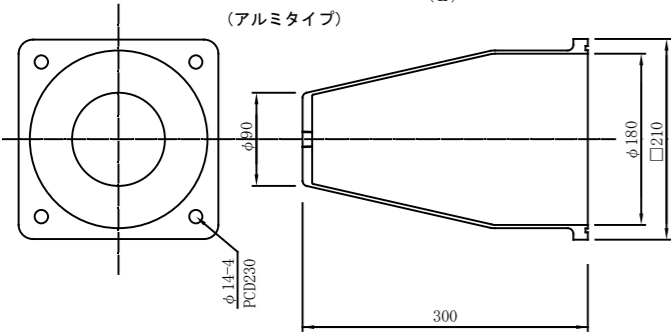

くさび S=1/1
(φ12.7mm用)

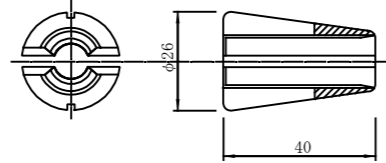

アンカーヘッド S=1/2
(E5-12タイプ)

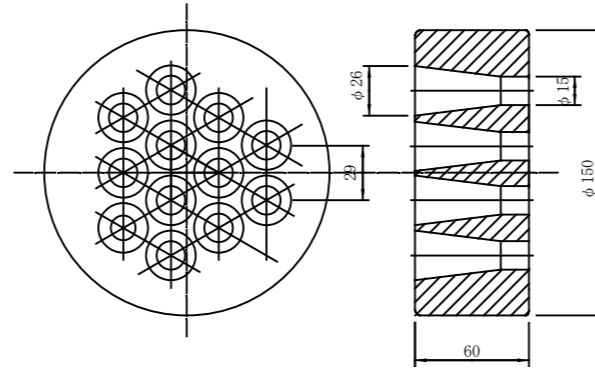

ジョイントプレート S=1/2
(E5-12タイプ)

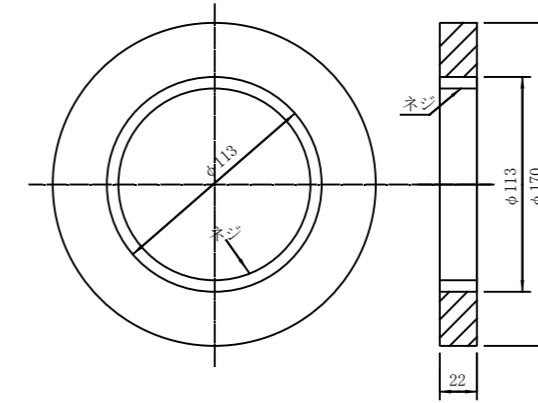

支圧板 S=1/5
(溶融亜鉛メッキ) (E5-12タイプ)
コンクリート強度 $\sigma_{cp}=20N/mm^2$
(15N/mm²)

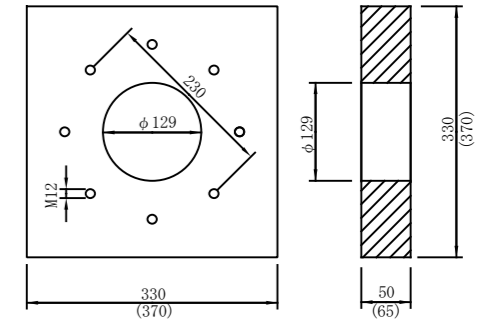

ジョイントコネクタ S=1/2
(E5-12タイプ)

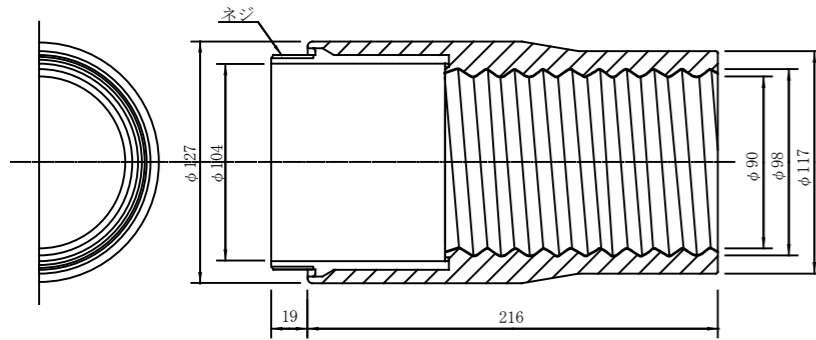

コルゲートシース S=1/4
#95

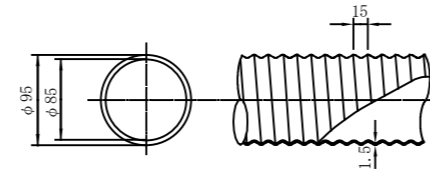

ジョイントスリーブ S=1/4
#95

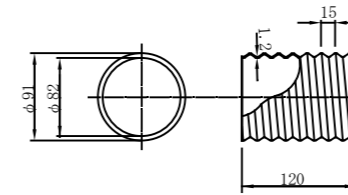

エンドキャップ S=1/4
#95 (SP)

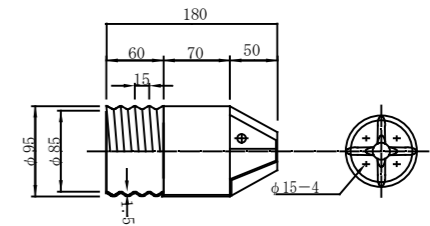

スペーサー S=1/2
#95 A

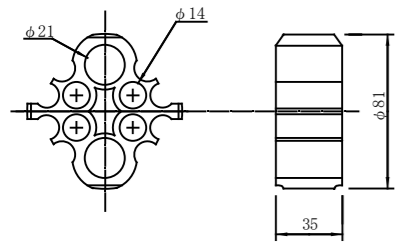

結束バンド S=1/2
(Bタイプ)

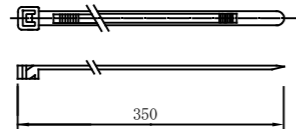

シールドディスク (止水用) S=1/2
#95 A

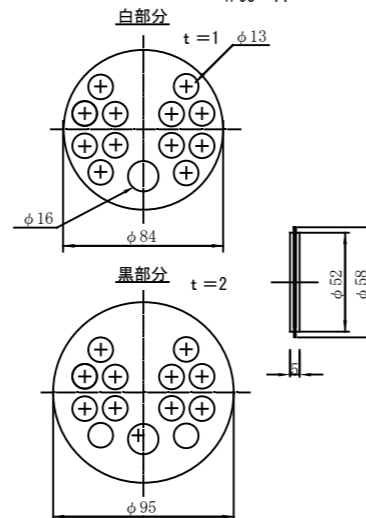

注入パイプ S=1/1

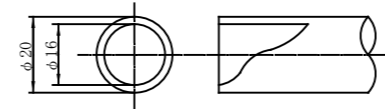

アンボンドチューブ S=1/1

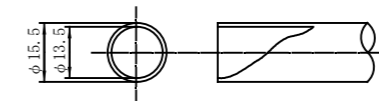

※A3出力図面では、縮尺がオリジナル(A1)の1/2になります。
ヘッドキャップ アルミタイプ追加