

VSL残置式アンカー (塗布タイプ) (E5-5) 注入パイプ有

＜さび＞ S=1/3
E5

アンカーヘッド S=1/3
E5-7

支圧板 S=1/3
E5-7

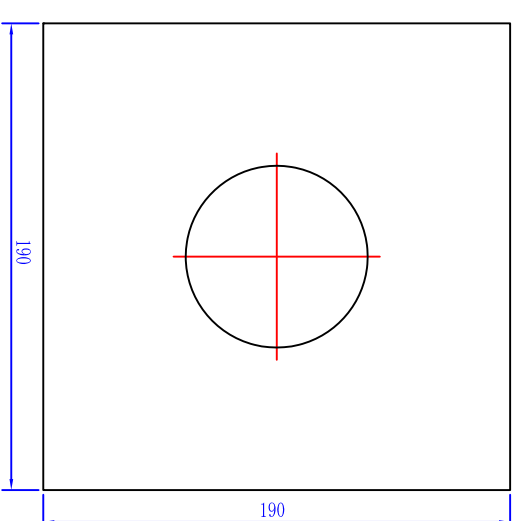
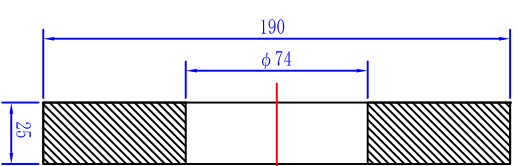
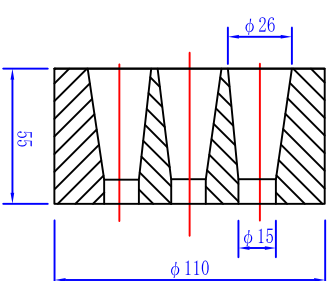
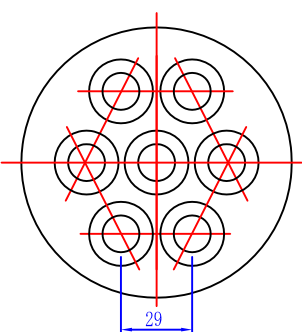
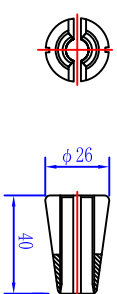
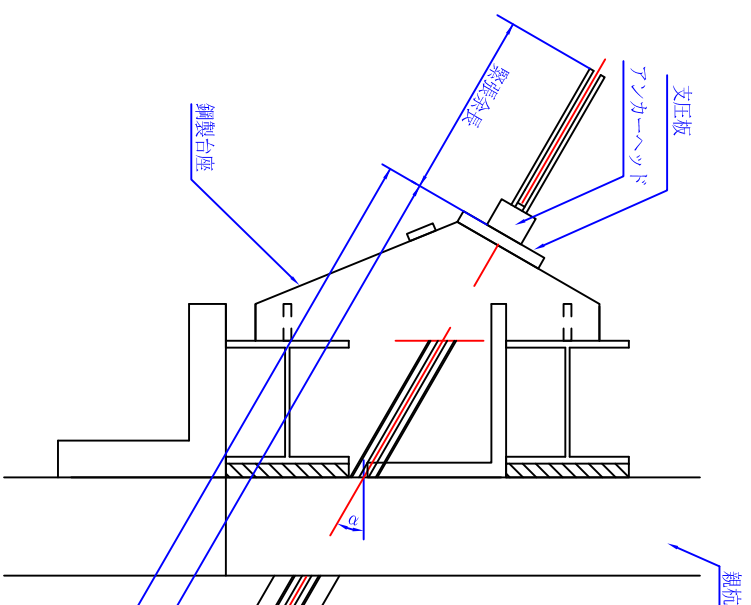

ハシロットキャット 2型 S=1/3
φ46.6/39.6×200

スベーカー 1型 S=1/3
φ50×9

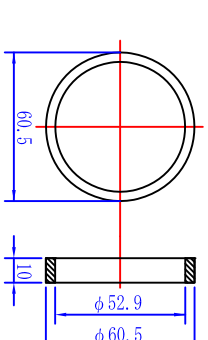
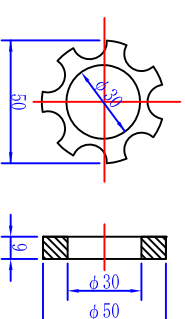

ポリエチレン径

外径	内径
76	66

アンカー材料表

名称	型式	仕様	単位	数量
PC鋼上り線		φ12.7mm	kg	
くさび	E5	φ12.7mm用	組	5
アンカーヘッド	E5-7		個	1
支圧板	E5-7		枚	1
ハシロットキャット	2型	φ46.6/39.6×200	個	1
スベーカー	1型	φ50×9	個	※
スチールリング	2型	φ60.5×10	個	※
ポリエチレン径		高密度ポリエチレン	m	
注入パイプ		φ27 / 21	m	
鋼製台座			個	1

※スベーカー数量は拘束長m条数と同数となり小数は切り捨てとする
※スチールリング数量はスベーカー数量の倍数となる

A-A断面図 S=1/3

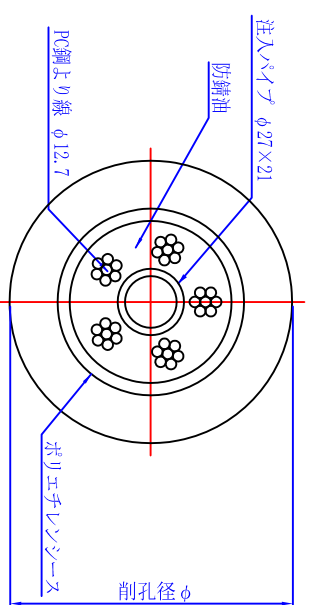

B-B断面図 S=1/3

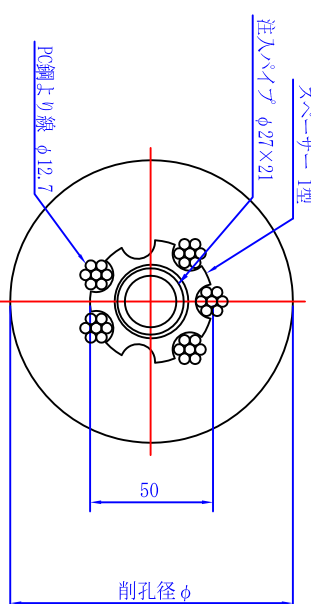

※A3出力図面では、鋼板がポリチラル(A1)の1/2に変わります。

※スベーカーピッチは一間とする